

BAHMAN

IRANDOCHARKH

دفترچه راهنمای موتور

سه چرخه برقی

IRANDOCHARKH MS03-500



www.irdoco.ir

توجه :

خریدار محترم لطفاً به منظور بهره مندی از مزایای گارانتی و افزایش طول عمر سه چرخه برقی خود حتماً مورد ذیل را رعایت فرمائید:

(۱) ظرف مدت یک هفته پس از خرید سه چرخه برقی به منظور سرویس اولیه به مراکز خدمات پس از فروش ما مراجعه نمائید.

شایان ذکر است در صورت عدم رعایت موارد فوق سه چرخه برقی شما شامل گارانتی نخواهد شد.

مقدمه

با تشکر از حسن نظر جنابعالی در انتخاب سه چرخه برقی تولیدی این شرکت شایان ذکر است که در کلیه مراحل ساخت، کیفیت و دوام سه چرخه برقی مد نظر بوده لیکن این موضوع نباید شما را از انجام حداقل سرویس و نگهداری باز دارد. ضمن توصیه مطالعه و رعایت مطالب مندرج در این دفترچه راهنما یادآوری می نماید که رعایت نحوه تنظیم های لازم و سرویس و نگهداری مناسب باعث طولانی شدن عمر سه چرخه برقی شما خواهد شد. لذا پیشنهاد ما را جدی بگیرید.

دقت کنید که شماره های موتور و بدنه با شماره های مندرج در فاکتور و سند آن یکسان باشد. در صورت مشاهده هر گونه مغایرتی مراتب را از طریق نمایندگیهای شرکت ایران دوچرخ پیگیری نمائید.

با آرزوی توفیق و سلامتی برای شما

شرکت ایران دوچرخ

فهرست

مقدمه	پریز شارژر
نکاتی برای ایمنی در راندگی	صندلی راحتی
شناسایی سه چرخه برقی	صندوق عقب
شرح کار کنترل کننده ها	بازرسی ، تنظیمات و تعمیرات
سوئیچ های قلوه ای سمت راست	باتری
سوئیچ های قلوه ای سمت چپ	فیوزو تعویض آن
سوئیچ اصلی	بررسی پیش از راه اندازی
کیلومترشمار	لاستیک و فشار باد لاستیک
اهرم ترمز عقب	نحوه شستن سه چرخه برقی
اهرم ترمز جلو	نگهداری سه چرخه برقی در زمانهای بلا استفاده
دسته گاز	شروع سرویس سه چرخه برقی
قفل پارکینگ	نمودار دوره های تعمیر و نگهداری سه چرخه برقی
کلید قفل الکتریکی	

چند نکته درباره اصول ایمنی و شیوه رانندگی با سه چرخه برقی:

از آنجائیکه سه چرخه برقی در مقایسه با اتومبیل از ایمنی کمتری برخوردار است، لذا توجه کافی به نکات مشروحه زیر و به کار بستن آنها در هنگام رانندگی با سه چرخه برقی باعث حفظ سلامتی، اجرای رفت و آمدهای به موقع و لذت در حین رانندگی خواهد شد.

- ۱- همواره قبل از حرکت، سه چرخه برقی را بازرسی کنید. اینکار باعث کاهش وقوع حادثه یا خسارت مالی می گردد
- ۲- توجه داشته باشید که شخص واجد شرایط برای رانندگی کسی است که دوره و آزمون رانندگی را گذرانده و گواهینامه رانندگی را اخذ کرده باشد و هیچکس بدون داشتن گواهینامه اجازه رانندگی را ندارد . کسانی که رانندگی طولانی می کنند باید به قوانین توجه بیشتری کنند تا صدمه ای نبینند .
- ۳- بسیاری از حوادث رانندگی متوجه رانندگان بی تجربه می شود. هرگز به راننده ناشی اجازه استفاده از سه چرخه برقی خود را ندهید.

- ۴- بسیاری از تصادفات اتومبیل با سه چرخه برقی بخاطر عدم دیده شدن سه چرخه برقی سوار از جانب رانندگان اتومبیل می باشد. لذا به منظور اجتناب از چنین حوادثی ضروری است هنگام سه چرخه برقی سواری لباسهای روشن و با رنگهای قابل رویت پوشید. درضمن در نقطه کور سایر رانندگان موتوری قرار نگیرید.
- ۵- صرفنظر از شرایط بارانی یا برفی، سواری در مسیری که قسمتهای الکتریکی آن در داخل آب قرار می گیرند (سطح آب از محور چرخ های عقب بالاتر است)، مجاز نیست و منجر به صدمه دیدن آنها می شود.
- ۶- رانندگی با سرعت بالا دلیل بسیاری از تصادفات می باشد. همیشه در هر جاده ای با سرعت مجاز رانندگی کنید و هرگز در کوچه های باریک سبقت نگیرید و قوانین ترافیکی را رعایت کنید .
- ۷- قبل از پیچیدن به فرعی و یا تغییر مسیر، حتماً از چراغ راهنما استفاده کنید. از تغییر مسیر ناگهانی به چپ و راست، حرکتهای مارپیچی و مانورهای غیر ضروری اجتناب نمائید. تا باعث سلامتی و آرامش خود و سایرین شوید.
- ۸- اینگونه وسایل نقلیه مانند دوچرخه و وسایل نقلیه الکتریکی، ظرفیت سرنشین مجاز دارند از این رو اجازه ندارند به جز یک خردسال، فرد بزرگسال دیگری را حمل کنند.

۹- رانندگی با یک دست منجر به بروز حوادث جانی و مالی می گردد. لذا به هنگام رانندگی فرمان را با هر دو دست گرفته و پاهای خود را بر روی رکاب بگذارید. سرنشین خردسال نیز باید راننده سه چرخه برقی را با هر دو دست محکم بگیرد. (سرنشین می تواند بجای گرفتن راننده از دستگیره سرنشین نیز استفاده نماید.)

۱۰- هنگام ترمز کردن بطور همزمان از ترمز جلو و عقب استفاده نمائید. در ترمزهای ناگهانی استفاده از یک ترمز باعث سُر خوردن و ایجاد حادثه خواهد شد. برای استفاده از ترمز در سطح شیب دار طولانی، ابتدا گاز را تا آخر بسته و سپس با استفاده همزمان از ترمزهای عقب و جلو سرعت سه چرخه برقی را کنترل نمائید.

۱۱- در روزهای بارانی و یا جاده های خیس و لغزنده از ترمزها کمتر استفاده کنید و با احتیاط و سرعت مطمئنه برانید. زیرا استفاده از ترمز در جاده خیس باعث سُر خوردن سه چرخه برقی خواهد شد.

۱۲- در هنگام رانندگی در هوای بارانی تنها از روکش یا سایبانی هایی که برای همین منظور طراحی شده اند استفاده گردد، نگه داشتن چتر با یک دست و رانندگی با دست دیگر ممنوع است.

۱۳- هنگام رانندگی بر روی جاده های خاکی و ناهمواروسنگ فرش و... با سرعت کم و با احتیاط برانید.

۱۴- هنگام رانندگی در مسیر های سربالایی و یا رانندگی در خلاف جهت باد، به طور ناگهانی اقدام به شتابگیری ننماید. بلکه باید جهت جلوگیری از فشار آمدن به موتور، این کار به آرامی انجام شود.

۱۵- سرعت زیاد در سرازیری ها ممنوع می باشد و هنگام رانندگی با سرعت بالا جهت جلوگیری از خارج شدن از مسیر هرگز با یک دست رانندگی نکنید.

۱۶- از دور زدن ناگهانی چه در سرعت کم و چه در سرعت زیاد بپرهیزید. زیرا باعث بروز حادثه برای شما و سه چرخه برقی خواهد شد.

۱۷- همیشه در هنگام پارک کردن سه چرخه برقی به افقی بودن سطح پارکینگ دقت کنید تا سه چرخه برقی در حالت متعادل و بی خطر پارک شود. برای اطمینان بیشتر از قفل پارکینگ استفاده نمایید و همچنین هیچگاه در محلهای عبور و مرور ، تقاطع ها و مقابل درب پارکینگها، سه چرخه برقی خود را پارک نکنید و سعی کنید سه چرخه برقی خود را در مکانهای پارکینگ خط کشی شده پارک نمایید .

۱۸- سبد این سه چرخه برقی جهت بارهای سبک طراحی شده است. دقت نمایید برای حمل بار باید آن را بر روی سبد محکم بسته و آن را کاملاً مهار کنید تا از حرکت کردن و افتادن بار جلوگیری و پیشگیری شود .

۱۹- بار آویزان و شل در ثبات و کنترل وسیله نقلیه اثر معکوس دارد. پس گاه به گاه ایمنی بار را در طی مسیر کنترل نمایید.

۲۰- وسایل بزرگ یا سنگین را به دسته های فرمان آویزان نکنید زیرا نتیجه آن عدم ثبات در کنترل سه چرخه برقی، کاهش قدرت مانوردهی و چرخش نامناسب فرمان خواهد بود.

۲۱- فشار باد لاستیکها نیز بستگی به وزن راکب و سرنشین و بار روی سه چرخه برقی دارد. لذا پیوسته باد لاستیکها را کنترل نمائید.

توجه : هر تغییر غیر مجازی که در سه چرخه برقی ایجاد گردد یا جایگزین کردن قطعه ای که مورد تایید شرکت ایران دوچرخ نمی باشد ممنوع است و ایمنی رانندگی را به خطر می اندازد و راننده باید دقت کند که هرگونه تنظیم در سه چرخه برقی توسط نمایندگی های مجاز ایران دوچرخ انجام شود و شرکت ایران دوچرخ هیچگونه مسئولیتی در قبال سه چرخه برقی که موارد فوق الذکر را رعایت نکنند نمی پذیرد.

توجه : در طراحی این سه چرخه برقی کلیه شرایط لازم جهت ایجاد تعادل و پایداری وزن سه چرخه برقی رعایت و محاسبه شده است و هرگونه توزیع نابجا در ترتیب و قرارگیری بار بر روی سبد اثر منفی بر کیفیت و پایداری و ثبات سه چرخه برقی خواهد شد .

نقاط قوت محصول :

۱. طراحی این محصول به گونه ای است که باعث سازگاری خیلی خوب آن با هر کاربری در هر رده سنی بالاتر از ۱۵ سال می گردد.
۲. بدلیل اینکه شروع حرکت آن نسبتا آرام است و دارای حداکثر سرعت ۳۰ کیلومتر بر ساعت می باشد، در نتیجه کنترل آن و رانندگی با آن بسیار آسان و ایمن است.
۳. محصولی بی صدا و بدون آلاینده های زیست محیطی است.
۴. صندلی قابل تنظیم آن با دسته های تاشو، این امکان را به افراد مسن و معلول می دهد که آنها نیز از سواری با این محصول لذت برده و از آن برای امور روزمره خود استفاده نمایند.
۵. این محصول مجهز به قفل پارک بوده و در مواقع لزوم و در سراسیبهی ها می تواند مورد استفاده قرار گیرد.
۶. طراحی این محصول آن را برای استفاده در هر جا و مکانی مناسب نموده و حتی می تواند کاربری خوبی در فرودگاهها، شرکتها، کارخانجات و مراکز صنعتی، استادیومهای ورزشی و غیره داشته باشد.
۷. این محصول مجهز به آژیر دنده عقب می باشد و در مواقعی که راکب قصد حرکت رو به عقب دارد می تواند از بروز حادثه جلوگیری نماید.

۸. در زیر صندلی این سه چرخه فضای مناسبی برای نگهداری اشیا و لوازم شخصی شما در نظر گرفته شده که با باز کردن قفل آن و حرکت رو به بالای صندلی قابل دسترس می باشد.
۹. سبد سیمی نسبتاً بزرگ نصب شده در پشت صندلی که برای گذاشتن اشیا و لوازم سبک همراه شما تعبیه شده است.
۱۰. برای امنیت بیشتر محصول یک کلید قفل الکتریکی در زیر صندلی تعبیه شده است که برای قطع جریان برق در مدار می باشد. و در صورت خاموش بودن آن وسیله نقلیه کار نمی کند.
۱۱. این محصول دارای دیفرانسیل اتوماتیک چرخ عقب می باشد و این امکان را به راکب می دهد که در دور زدن ها و گردش به چپ و راست کنترل بیشتری در حفظ تعادل وسیله نقلیه داشته باشد.
۱۲. طراحی کلیدها و اهرمها بر روی فرمان به گونه ای است که دسترسی به آنها برای راکب راحت و آسان باشد.
۱۳. استفاده از موتور الکتریکی براسلس از دیگر مزیت‌های این سه چرخه برقی است که باعث به حداقل رسیدن سرویس آن و افزایش طول عمر باتری و غیره می شود.

شرح کار کنترل کننده ها :

۱- قله ای راست:

وضعیت	شرح کار
●	در این وضعیت همه چراغها و چراغ صفحه کیلومترشمار خاموش است.
☞☞☞	در این وضعیت چراغ موقعیت جلو، چراغ خطر عقب و صفحه کیلومترشمار روشن است.
☞☞☞☞☞	در این وضعیت چراغ جلو، چراغ موقعیت جلو، چراغ خطر عقب و صفحه کیلومترشمار روشن است.
II	این وضعیت برای مواقعی که نیاز به قدرت بیشتر داشته باشیم مورد استفاده قرار می گیرد. در این وضعیت، حداکثر سرعت رانندگی معادل ۹ km/h می باشد.
●	این وضعیت حالت عادی و عمومی سرعت و قدرت سه چرخه است. در این وضعیت، حداکثر سرعت رانندگی معادل ۱۵ km/h می باشد.







	<p>این وضعیت برای مواقعی که نیاز به سرعت بیشتر داشته باشیم مورد استفاده قرار می گیرد. در این وضعیت، سرعت سه چرخه تا 20 km/h افزایش می یابد.</p>	<p>I</p>
	<p>در وضعیت D سه چرخه رو به جلو حرکت می کند و در وضعیت R دنده عقب آن فعال می شود. حرکت دنده عقب روی 5 km/h تنظیم شده است.</p>	<p>D R</p>

۲- قلوه ای چپ:

	شرح کار	وضعیت
	چراغ راهنمای سمت چپ روشن می شود.	
	چراغ راهنمای سمت راست روشن می شود.	
	چراغ راهنما در وضعیت خاموش است.	
	با فشار شاستی به سمت داخل بوق به صدا در می آید.	
	چراغ جلو در وضعیت نور بالا است	
	چراغ جلو در وضعیت نور پائین است.	

۳- سوئیچ اصلی:

این قطعه موتور الکتریکی و چراغها را کنترل می کند و عملکرد آن در وضعیتهای مختلف طبق جدول زیر می باشد.

وضعیت	شرح کار	حالت سوئیچ
	با چرخش کلید به حالت ON چراغهای راهنما، چراغ ترمز و بوق فعال شده و می توان با چرخش دسته گاز موتور را به حرکت در آورد.	
	با چرخش کلید در این وضعیت OFF کلیه جریانهای برق قطع شده و موتور خاموش می شود.	
	برای خارج کردن کلید از داخل سوئیچ اصلی باید آن را در این وضعیت قرار داده و با کمی فشار به سمت داخل کلید را از داخل سوئیچ خارج نمائید.	
	برای فعال کردن قفل فرمان باید با چرخش فرمان به سمت چپ سوئیچ را در این وضعیت قرار دهید.	

۴- کیلومتر شمار:



نشانگرهای موجود در کیلومترشمار و چگونگی کارکرد آنها بشرح زیر می باشند.

۱- **سرعت سنج:** نشان دهنده میزان سرعت حرکت بر حسب Km/h می باشد.

۲- **منطقه قرمز سرعت سنج:** این منطقه رسیدن سرعت به مرحله ممنوعه را نشان می دهد و راندن موتورسیکلت در این منطقه باعث کاهش شدید شارژ باتری و عمر مفید آن و همچنین بالا رفتن ریسک رانندگی و بروز حادثه می شود.

۳- **نمایشگر شارژ باتری:** مقدار شارژ باتری را در هر لحظه نمایش می دهد.

هنگامی که نشانگر روی H می باشد به معنی سطح انرژی بالا و L به معنی سطح انرژی پایین می باشد. با رسیدن عقربه به منطقه قرمز رنگ باید بلافاصله نسبت به شارژ باتری اقدام نمایید.

۴- چراغ چشمک زن راهنما (سبز رنگ):

زمانی که سوئیچ راهنما را به چپ یا راست حرکت می دهیم، این چراغ روشن می شود.

۵- **نمایشگر چراغ نور بالا (آبی رنگ):** زمانی که چراغ نور بالا را بکار ببرید، این چراغ روشن می شود. در حالت نور پائین این چراغ خاموش می شود.

۵- اهرمهای ترمز :



- اهرم ترمز سمت چپ برای ترمزگیری چرخ عقب بوده و کلید ترمزی قطع توان نیز می باشد. با گرفتن این اهرم چرخ عقب متوقف گردیده و چراغ ترمز روشن می گردد و ولتاژ خروجی کنترلر به موتور، به صفر متمایل می گردد. خلاصی اهرم ترمز عقب باید بین ۱۰ الی ۲۰ میلیمتر باشد



- اهرم ترمز سمت راست برای ترمزگیری چرخ جلو می باشد خلاصی اهرم ترمز جلو باید بین ۱۰ الی ۲۰ میلیمتر باشد. توصیه می گردد هرگز از ترمز جلو به تنهایی استفاده نکنید. زیرا باعث لغزش چرخ جلو می گردد. در موارد اضطراری هر دو ترمز جلو و عقب را بطور همزمان استفاده نمایید. با گرفتن این اهرم نیز ولتاژ خروجی کنترلر به موتور، به صفر متمایل می گردد.

۶- دسته گاز:

دسته گاز یا دسته کنترل سرعت، در سمت راست فرمان قرار داشته و از آن برای کنترل دور موتور و یا سرعت رانندگی استفاده می شود. برای شتابگیری دستگیره را به آرامی به سمت داخل بچرخانید. هر قدر که این کار را بیشتر انجام دهید سرعت وسیله بیشتر می گردد. با رها کردن دسته گاز، دستگیره به حالت اولیه خود برگشته و سرعت نیز کاهش می یابد.



۷- قفل پارکینگ:

این قفل برای پارک کردن وسیله نقلیه بعد از توقف می باشد. هنگامی که با نگه داشتن اهرم ترمز سمت چپ وسیله به طور کامل متوقف شد، قفل پارکینگ را به سمت بالا حرکت دهید. سپس اهرم ترمز چپ را رها نمایید. این کار سبب می شود که قفل پارکینگ فعال شود.



۸- کلید قفل الکتریکی یا Master Lock :

این کلید در زیر صندلی قرار دارد و به وسیله آن می توان کل جریان برق را در مدار قطع نمود. در صورتی که این کلید در حالت OFF باشد، حتی با داشتن شارژ کامل و باز کردن سوئیچ هیچ جریانی در مدار وجود ندارد و سه چرخه حرکت نمی کند. بنابراین موقع رانندگی باید این کلید در وضعیت ON باشد.

اگر به هر دلیلی سه چرخه به خوبی عمل نمی کند یا دسته گاز قادر به کنترل سرعت موتور نیست با قرار دادن این کلید در وضعیت OFF، جریان برای محافظت قطعات الکتریکی سه چرخه از عواقب ناشی از کارکرد بد و جلوگیری از بروز حادثه برای راکب قطع می شود. در این شرایط حتماً به تعمیرگاههای مجاز شرکت ایران دوچرخ مراجعه نمائید.

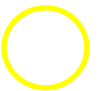

۹- پریز شارژ:

در زیر صندلی و جلوی کاور ، ورودی دوشاخه شارژر باتری قرار گرفته است. همواره این پریز را با درپوش آن بپوشانید تا از ورود آب و یا جسم خارجی که باعث اتصالی کردن و آسیب به قطعات الکتریکی می گردد جلوگیری شود.

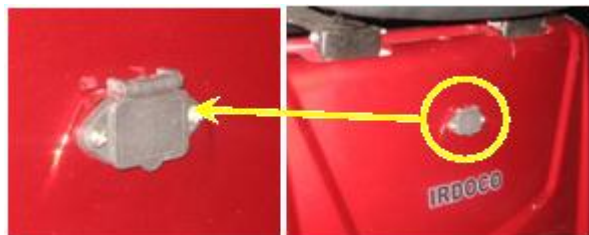

۱۰- صندلی راحتی:

این سه چرخه مجهز به یک صندلی با دسته های تاشو بوده که می توان به کمک یک اهرم که در سمت راست زین قرار دارد موقعیت آن را متناسب با شرایط راننده تغییر داد و کفه صندلی را به جلو یا عقب حرکت داد.

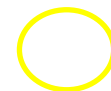

۱۱- صندوق عقب:

این صندوق در زیر صندلی قرار داشته و با باز کردن یک سوئیچ که در عقب سه چرخه و در بالای محل نصب پلاک قرار دارد، قابل دسترسی است.

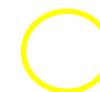

بازرسی و نگهداری

روزانه	مورد بازرسی	هر ۶۰ روز
	بازدید فرمان از نظر گردش روان آن و لقی یا سائیدگی اجزاء آن	بازرسی/در صورت نیاز روغنکاری شود.
بازرسی	بازدید فشار باد تایر	-
-	بازدید رینگ	بازرسی
-	بازدید نشستی روغن دیفرانسیل	بازرسی/در صورت نیاز اصلاح شود.
بازرسی	بازدید ترمز	بازرسی/تنظیم
بازرسی	بررسی صدای بوق	-
بازرسی	بررسی کابل های شارژر	-
بازرسی	بازدید باتری	-
بازرسی	بازدید چراغها	-



روغن های روانکاری توصیه شده :

۱) گریس با پایه ی کلسیم

۲) روغن مخصوص چرخنده

توجه: حجم روغن چرخنده داخل دیفرانسیل ۱۵۰ میلی لیتر می باشد.

باتری:

باتری این سه چرخه از نوع سیلد است و نیاز به افزودن آب باتری ندارد و قبل از استفاده باید به طور کامل شارژ شود. این کار باید بوسیله شارژر همراه محصول و با استفاده از برق شهری ۲۲۰ ولت انجام شود. استفاده از شارژرهای دیگر ممکن است باعث بروز خرابی و حادثه شوند. زمان لازم برای شارژ کامل باتری ، ۶ الی ۸ ساعت می باشد.

مراحل شارژ باتری :

- ۱- ابتدا اتصال شارژر به باتری (زیر صندلی و جلوی کاور) را برقرار نموده سپس اتصال شارژر به پریز برق را انجام دهید. شارژر این سه چرخه قابل استفاده با ولتاژ $220 \pm 15\%$ می باشد.

۲- زمانی که شارژر برای شارژ به باتری وصل می گردد، نشانگر وضعیت شارژ به رنگ قرمز است. این حالت نشان دهنده ی این است که باتری در حال شارژ با جریان ثابت است. زمانی که چراغ نارنجی روشن شود، نشان دهنده این است که ۹۰٪ باتری شارژ شده است. از زمانی که چراغ شروع به چشمک زدن بین حالت سبز و نارنجی کرد و پس از گذشت یک ساعت که چراغ به رنگ سبز در آمد نشان دهنده ی این است که باتری به طور کامل شارژ شده است. شارژ بیشتر باعث فعال شدن واحد مراقبت خودکار شده تا از شارژ انجام شده یا تخلیه آن محافظت کند..

۳- توصیه می شود که در صورت کم بودن شارژ باتری، بلافاصله آن را مجدداً شارژ نمایید. زیرا راندن سه چرخه با باتری کم شارژ، عمر آن را شدیداً کاهش می دهد.

۴- همواره با شارژر مورد تایید این شرکت، باتری سه چرخه تان را شارژ نمایید.

شارژرهای متفرقه به باتری صدمه می زنند.

۵- در حین استفاده ممکن است شارژر از خود تولید گرما کند. لذا از قرار دادن شارژر روی مواد قابل اشتعال نظیر مواد پلاستیکی و فوم خودداری نمایید. هرگز اطراف شارژر را نپوشانید و شارژر را در محل هایی که تهویه ی مناسب دارد قرار دهید. اگر در طول مدت شارژ، دمای شارژر از ۶۵ درجه بیشتر شد و یا بوی خاصی احساس کردید، بلافاصله عمل شارژ را متوقف ساخته و شارژر را برای تعمیر به مراکز مجاز بفرستید.



تذکر:

- ۱- باتری در قسمت عقب زیربکس قرار دارد و مستقیماً قابل رویت نیست.
- ۲- عمر باتری و افزایش مسافت پیمایش آن بستگی به نحوه نگهداری باتری دارد.
- ۳- هنگام شارژ سوئیچ اصلی را خاموش نمائید. بهتر است قفل پارکینگ نیز فعال شود.

برای سرویس به موقع باتری نکات ذیل را رعایت فرمایید:

- تا حد ممکن با سرعت پایین حرکت نمایید. جریان کاری وسیله به صورت غیرخطی با سرعت افزایش می یابد که سبب می شود محدوده‌ی پیمایش و عمر باتری کاهش یابد. لذا عادت کردن به رانندگی با سرعت پایین می تواند سبب افزایش عمر باتری گردد.
- تا حد ممکن، برای جلوگیری از کار کردن باتری تحت شرایط زیر سطح ولتاژ، به طور متناوب باتری را شارژ نمایید. این کار سبب می شود که عمر باتری افزایش یابد.
- باتری را همیشه در وضعیت فول شارژ (شارژ پر) قرار دهید. بهتر است که باتری لید - اسید در وضعیت فول شارژ باشد چراکه این امر باعث افزایش دوره های سرویس می گردد. در صورتی که باتری برای مدت طولانی مصرف نمی گردد از پر بودن آن اطمینان حاصل فرمایید.
- هرگز باتری را در حالت خالی قرار ندهید و حداقل ماهیانه یکبار باتری را شارژ نمایید. زمان شارژ نباید بیشتر از ۸ ساعت باشد
- توجه داشته باشید که در هنگام شارژ باتری، در صورتی که پس از تغییر رنگ نشانگر باتری از نارنجی به سبز، دمای باتری بالا بود بلافاصله منبع توان را قطع کرده و شارژر و باتری را برای سرویس به مراکز بازرسی بفرستید.

- در دماهای پایین (زیر ۱۵ درجه) ظرفیت باتری به طور طبیعی ۲۰ تا ۳۰ درصد کمتر از حالت طبیعی خود می باشد.
- در هنگام جای گذاری باتری در محل مورد نظر، باتری را با مولفه های دیگر ترکیب ننمایید. زیرا احتمال آسیب باتری افزایش می یابد.
- هرگز باتری را در معرض شعله، منبع گرما و مواد قلیایی قرار ندهید. همچنین باتری را در معرض تابش مستقیم نور آفتاب قرار ندهیم. در غیر این صورت عمر باتری کاهش می یابد.
- در روزهای آفتابی با دمای بالا بلافاصله پس از استفاده، باتری را شارژر نمایند. در زمستان و در دمای زیر صفر درجه اتصال شارژر را در داخل خانه وصل نمایید.

مشخصات الکتریکی باتری:

- ۱- آمپراژ شارژ باتری ۲ آمپر در ۱۰ ساعت می باشد.
- ۲- جریان نامی باتری ۲۰ آمپر ساعت می باشد.
- ۳- ولتاژ نامی باتری ۴۸ ولت می باشد.

توجه: توصیه می شود قبل از نصب باتری بر روی سه چرخه برقی، با استفاده از یک شارژر مناسب یک مرحله شارژ اولیه بر روی آن انجام دهید.

اخطار:

باتری، گازهای انفجاری تولید می کند. جرقه، شعله و آتش سیگار را از آن دور نگه دارید. هنگامیکه در فضای سر بسته از باتری استفاده می کنید یا باتری را شارژ می کنید، امکانات لازم جهت تهویه کافی محیط را فراهم آورید.

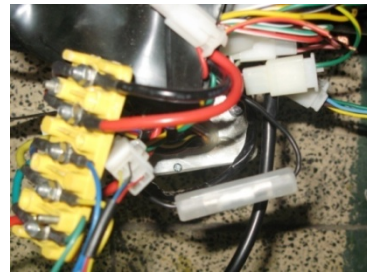

فیوز و تعویض آن:

جافیوزی در صندوق عقب زیر باکس و مابین سوکت دستگاه مبدل (ترانسفورمر) و سوکت مرتبط آن در درخت سیم قرار دارد، سوختگی مکرر فیوز اغلب نشانگر نقص مدار یا بار بیش از حد در سیستم برق می باشد که در این صورت جهت تعمیر به تعمیرگاه مجاز ایران دوچرخ مراجعه کنید.

تذکر:

- ۱- قبل از تعویض فیوز کلید قفل الکتریکی را به منظور پیشگیری از اتصالی ببندید تا از قطع احتمالی مدار جلوگیری بعمل آید.
- ۲- برای باز کردن گیره ها به منظور خارج ساختن فیوز به زور متوسل نشوید زیرا با این کار گیره ها خم شده و برای نصب فیوز با اشکال برخورد می کنید. لقی فیوز به سیستم برق صدمه زده حتی باعث آتش سوزی می شود. به منظور تعویض فیوز، جا فیوزی را باز کنید. فیوز را همراه با گیره بالا بکشید. سپس فیوز کهنه را از درون گیره ها بیرون آورده و فیوز جدید را در داخل گیره ها گذاشته و آن را به داخل جا فیوزی فشار دهید و درب جا فیوزی را ببندید و در اولین فرصت یک فیوز یدکی تهیه کرده و جایگزین کنید.

اخطار:

هرگز از فیوزی غیر از ۲۰ آمپر استفاده نکنید. زیرا انجام این کار باعث نقصان در عملکرد اجزا برقی و در نتیجه صدمه جدی آنها و یا منجر به آتش سوزی می شود. ضمناً ممکن است قدرت موتور دچار اشکال شده و راندمان لازم را نداشته باشد.

بررسیهای پیش از راه اندازی سه چرخه برقی :

مورد	جریان کار
ترمز جلو و عقب	عملکرد آن را بررسی کنید
چرخ / تایر لاستیکی	فشار باد ، سائیدگی و خرابی تایر لاستیکی و شل بودن چرخ را بررسی نمایید
گاز	برگشت پذیری آن را بررسی کنید.
کنترلرها	برگشت پذیری و عملکرد آن را بررسی و در صورت نیاز تنظیم کنید..
چرخ / تایر لاستیکی	فشار باد ، سائیدگی و خرابی تایر لاستیکی و شل بودن چرخ را بررسی نمایید.
پیچها و اتصالات	سفت بودن پیچها و جفت شدن اتصالات را در بدنه و سایر اجزاء سه چرخه برقی را بررسی کنید.
چراغها و علائم	درستی عملکرد و صحت آنها را بررسی کنید.
باتری	درستی اتصالات آن را بررسی کنید

توجه:

بازرسیهای مقدماتی عملکردی را قبل از رانندگی انجام دهید. اینکار وقت شما را برای چند لحظه تلف می کند ولی برای شما امنیت خاطر بیشتری را به همراه دارد. اگر هر چیز غیر طبیعی را مشاهده نمودید، قبل از رانندگی آن را برطرف کنید.

لاستیک ها (تایرها)

لاستیکهای این سه چرخه برقی از نوع تیوبلس است. فشار باد مناسب باعث حداکثر ثبات، راندن راحت و عمر بیشتر موتور می شود. فشار باد را اغلب مورد بازدید قرار داده و در صورت نیاز تنظیم نمایید.

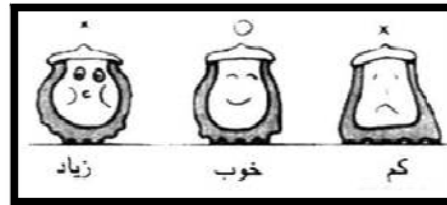

تذکر:

فشار باد لاستیک ها می بایست قبل از سوار شدن و هنگامیکه لاستیک ها سرد هستند مورد بازدید قرار گیرد. لاستیک ها را بازدید کنید تا بریدگی نداشته باشد و میخ یا سایر اشیاء تیز در آن فرو نرفته باشد.

- همواره فشار باد تایر ها را در مقدار مناسب (36 psi یا 250 Kpa) قرار دهید.

حد فرسایش تایر:

در صورتی که حداقل عمق آج تایر به ۰.۸ میلیمتر رسید باید تایر لاستیکی را تعویض نمائید. اینکار باید در نمایندگیهای خدمات پس از فروش شرکت انجام شود.

اخطار:

- ۱- هرگز از لاستیک صدمه دیده و یا وصله خورده استفاده نکنید. زیرا احتمال از دست رفتن بالانس چرخ و تعادل سه چرخه و کاهش قابلیت اطمینان آن وجود دارد.
- ۲- فشار نامناسب باد لاستیک منجر به از بین رفتن آج لاستیک شده و خطری جدی ایجاد می کند. فشار باد کمتر از حد معمول نیز موجب لغزش و عدم کنترل وسیله نقلیه می شود.
- ۳- راندن موتور با لاستیکهای بسیار فرسوده خطر ناک است و باعث کشیده شدن فرمان به یک طرف خواهد شد.

مشکلات یا خرابیهای احتمالی :

اگرچه کلیه محصولات این شرکت قبل از تحویل به مشتری بصورت کامل بررسی و کنترل می شوند، ولی همیشه احتمال بروز مشکل در عملکرد سه چرخه برقی است. لذا در صورت مواجهه با هر مشکلی حتماً به نمایندگیهای مجاز شرکت ایران دوچرخ (یاماها) و تعمیرکاران آموزش دیده مراجعه نمائید. هرگز بدون داشتن اطلاعات فنی و مهارتهای لازم شخصاً اقدام به باز و بسته کردن قطعات سه چرخه برقی خود ننمائید.

نمونه مشکلات مرسوم :

نوع عیب	راهکار
با وصل شدن منبع ، صفحه نمایش چیزی را نشان نمی دهد.	۱- چک کردن قرار گرفتن کامل سوئیچ در محل مورد نظر ۲- چک کردن اتصال کامل دوشاخه توان ۳- چک کردن وصل بودن کلید رله
با روشن شدن منبع توان، کنترلر به طور عادی کار می کند ولی با گاز دادن موتور به حرکت در نمی آید	۱- چک کردن کابل دسته گاز، روی دسته سمت راست برای پیدا کردن قطعی بین عملگر و موتور ۲- گاهی اوقات زمانی که سرعت اولیه مناسب نیست نیروی اضافی خارجی نیاز است. ۳- سیستم قطع توان دستگیره ترمز سمت چپ و راست را بررسی نمایید.

<p>۱- بررسی قفل بون ترمز ها ۲- بررسی فشار باد تایر ۳- بررسی سطح ولتاژ مناسب و داشتن شارژ کافی ۴- بررسی میزان شیب و یا حرکت در خلاف جهت باد</p>	<p>رانندگی سخت/ سرعت پایین</p>
<p>۱- باتری خارج از سرویس است و باید دوباره شارژ شود ۲- بررسی ترمز که بیش از حد درگیر نباشد ۳- رانندگی در سر بلایی و در خلاف جهت باد ۴- سطح شارژ باتری کافی نیست ۵- چک کردن دمای محیط که بیش از حد کم نباشد.</p>	<p>مسافت کم پیمایش</p>
<p>۱- بررسی اتصال شارژر به باتری ۲- بررسی سطح ولتاژ منبع تغذیه خارجی</p>	<p>شارژ نشدن</p>

نحوه شستن و نگهداری سه چرخه برقی :

الف: تمیز کردن

تمیز کردن کامل سه چرخه برقی نه تنها شکل ظاهری و زیبایی سه چرخه را حفظ می کند. بلکه عملکرد و دوام برخی قطعات را افزایش می دهد. قبل از تمیز کردن سه چرخه برقی:

- هرگز وسیله نقلیه را با آب به طور مستقیم نشویید و از تفنگ های آب پر فشار به منظور جلوگیری از اتصالی کردن تجهیزات برقی استفاده نکنید.

هشدار:

فشار بیش از حد آب ممکن است باعث نفوذ آب در بلبرینگها، دوشاخه جلو، ترمزها، پکینگها و قطعات برقی شده و به آنها آسیب برساند.

- ۱- با فشار متعارف آب گرد و غبار و روغن روی قطعات را بشوئید.
- ۲- سطح قطعات را بوسیله پارچه یا حوله نرم که رطوبت را بخوبی جذب کند خشک نمائید.
- ۳- واکس مخصوصی را روی قطعات رنگی و آبکاری شده بمالید. هرگز واکس و مواد تمییز کننده را با هم استفاده نکنید.
- ۴- بعد از اتمام کار سه چرخه برقی را تست کنید

ب: نگهداری سه چرخه برقی در زمان‌های بلا استفاده :

ایمنی یک الزام برای دارنده سه چرخه برقی می باشد. بازرسی دوره ای سه چرخه برقی به همراه تنظیمات و روغنکاری، سه چرخه برقی شما را در بالاترین سطح ایمنی و کارآمدترین وضعیت ممکن حفظ خواهد نمود. جدول زمان بندی نگهداری و روغنکاری باید بعنوان یک راهنما جهت نگهداری عمومی و فواصل روغنکاری در نظر گرفته شود. بنابراین قبل از انبار کردن سه چرخه برقی، تعمیرات لازم را انجام دهید. باتری سه چرخه برقی باید هر ماه شارژ کامل شود. دقت فرمائید که عملیات شارژ باید با شارژر مخصوص همراه سه چرخه برقی انجام و زمان شارژ از ۸ ساعت تجاوز نکند.

هشدار:

اگر با خدمات سه چرخه برقی آشنایی ندارید اینکار باید توسط یکی از نمایندگان مجاز شرکت ایران دوچرخ (یاماها) انجام پذیرد.

گواهی تطابق تولید طبق پیوست ت از استاندارد ۷۵۵۸

بدین وسیله گواهی می شود این وسیله نقلیه به مشخصات ذیل مطابق با کلیه موارد مربوط به نوع شرح داده شده در استاندارد تأیید نوع به شماره IRN*7558*0870 و تاریخ 1397/02/30 می باشد.

امضاء و مهر شرکت:

سازنده: (نام تجاری سازنده)	ایران دوچرخ	نام و نشانی سازنده	قزوین- شهر صنعتی کاسپین-بلوار امام خمینی-بلوار شهید رجایی-خیابان یکم- کدپستی ۳۴۴۵۱۸۱۶۵۴
نوع	MS03-500	مکان نصب پلاک	روی کاور عقب سه چرخه برقی
گروه	—	شماره شناسایی وسیله نقلیه	NBDGEEAAGJUA00001
زیر گروه	—	مکان نصب شماره شناسایی بر روی شاسی	روی استند لولایی زیر صندلی
نام (ها) تجاری (در موارد مناسب)	IRANDOUCHARKH	شماره تأییدیه نوع	IRN*7558*0870
دسته وسیله نقلیه	L2e	تاریخ	1397/02/30

طول موتورسیکلت	1650 mm	سوخت	جریان برق DC
عرض موتورسیکلت	690 mm	حداکثر توان خالص (کیلو وات در دور بر دقیقه)	—
ارتفاع موتورسیکلت	1080 mm	نسبت حداکثر توان خالص یا حداکثر توان اسمی پیوسته بر جرم وسیله نقلیه در حالت راندن (کیلو وات بر کیلوگرم)	—
فاصله بین محور چرخها	1075 mm	جعبه دنده (نوع) : نسبت دنده ها	ندارد
تعداد محورها و چرخها	۲ محور و ۳ چرخ	اندازه تایر: جلو/عقب	تایر جلو ۱۰*۳۰۰ تایر عقب ۱۰*۳۰۰
جرم وسیله نقلیه (اتاقی دار) در حالت راندن (کیلوگرم)	—	اتاقی: دارد/ندارد	ندارد
جرم بدون بار وسیله نقلیه (کیلوگرم)	100	تعداد و حالت درب ها	ندارد
حداکثر جرم بارگذاری شده مجاز از نظر فنی (کیلوگرم)	100	تعداد و موقعیت صندلی	یک عدد صندلی روی بدنه
توزیع جرم بین محورها (جلو/عقب) (کیلوگرم)	جلو: ۲۶ / عقب: ۷۴	نشانه تأییدیه تجهیزات اتصال، در صورت نصب	—
جرم مجاز روی هر محور از نظر فنی (جلو/عقب)	—	حداکثر سرعت (کیلومتر بر ساعت)	۲۰
حداکثر جرم تریلر	ندارد	سطح صدا	—

	در حالت سکون: db @ rpm در حالت حرکت db		مجهز به سیستم ترمز عدم تجهیز به سیستم ترمز
—	آلاینده های خروجی آزمون نوع ۱: HC (gr/km) Co (gr/km) Nox (gr/km)	ندارد	حداکثر بار عمودی وارد شده برمحله اتصال تریلر (کیلوگرم)
		TMEC / MADE IN CHINA/IRDOCO	سازنده قوای محرکه
—	آلاینده های خروجی آزمون نوع ۲: برای موتورهای گازی: HC (gr/min) Co (gr/min) برای موتورسیکلتها دو و سه چرخ: Co (%vol) آلاینده های قابل مشاهده ناشی از موتور احتراق تراکمی (مقدار تصحیح شده ضریب جذب)	TOLXL 48 V 500W	نوع قوای محرکه مطابق نشانه حک شده بر آن
		TOLXL 48 V 500W	شماره قوای محرکه
		براشلس - جریان مستقیم	نوع و نحوه عملکرد موتور
		—	تعداد و آرایش سیلندر
	ملاحظات	-	حجم سیلندر (سانتی متر مکعب)
	معافیتها	-	نوع شمع

نمودار مدار الکتریکی:

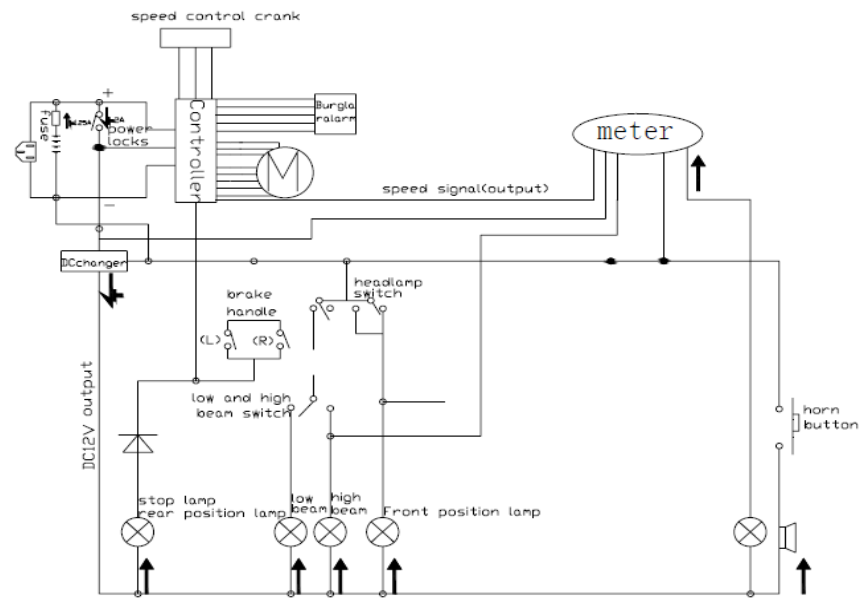

خدمات پس از فروش

گارانتی و خدمات پس از فروش:

شرکت ایران دوچرخ برای جلب رضایت مشتریان خود با ارائه خدمات گارانتی (پشتیبانی از محصولات فروخته شده به مشتری)، نسبت به رفع کلیه ایرادات ناشی از هرگونه خطا در مونتاژ سه چرخه برقی و قطعات آن، مطابق با شرایط ذیل در هر یک از تعمیرگاه های مجاز تحت پوشش خود اقدام می نماید. جهت استفاده از خدمات گارانتی با دفتر مرکزی خدمات پس از فروش با شماره تلفن های **۵۱-۳۲۸۴۸۷۵۰-۰۲۸** تماس حاصل نموده و یا به نمایندگان ایران دوچرخ، موجود در سایت **www.irdoco.ir** مراجعه نمایید.

موارد تحت پوشش گارانتی:

در دوره گارانتی کلیه قطعات، به استثنای مواردی که در بندهای ۲ و ۳ توضیح داده شده است، مشمول گارانتی بوده و مشتری می تواند در صورت بروز عیب با مراجعه به یکی از تعمیرگاه های مجاز شرکت ایران دوچرخ، از خدمات رایگان بهره مند شود. رفع ایراد بنا به تشخیص کارشناس فنی تعمیرگاه مجاز و با تعمیر یا تعویض قطعه معیوب انجام خواهد شد. در ضمن در صورت عدم رعایت موارد ذکر شده در این دفترچه خدمات گارانتی می تواند طبق بند ۴ ابطال شود.

دوره گارانتی:

دوره گارانتی این محصول به استثنا برخی قطعات که در بندهای زیر به تشریح مشخص شده اند ۱۲ ماهه می باشد.

بند ۱- شرایط گارانتی: در صورت استفاده صحیح از سه چرخه برقی و رعایت نکات اعلام شده در این دفترچه

- رنگ کاورها، باتری و قطعات برقی دارای سه ماه گارانتی می باشند.

بند ۲- خساراتی که مشمول گارانتی نمی باشند:

- خرابی ناشی از تصادفات و استفاده نامناسب از سه چرخه برقی، مثل انجام حرکت های نمایشی و نامناسب.
- خرابی ناشی از استفاده از سه چرخه برقی در مکانها و جاده های نامناسب (مخصوص سواری در داخل شهر است)
- خرابی ناشی از آتش سوزی، حوادث و بلایای طبیعی همچون سیل، زلزله ، صاعقه و طوفان و غیره
- خرابی ناشی از تعمیرات نامناسبی که توسط تعمیرگاه های غیر مجاز انجام شده باشد
- خرابی ناشی از توقف طولانی سه چرخه برقی و عدم استفاده از آن و شارژ نکردن دوره ای باتری در این مدت. (روش صحیح شارژ و نگهداری باتری در دفترچه ذکر شده است)
- بروز ایراد ناشی از استفاده از تجهیزات نامتناسب و یا غیر استاندارد.

بند ۳- قطعاتی که مشمول گارانتی نمی باشند:

- **قطعات مصرفی:** قطعاتی که عمر آنها نسبت به سایر قطعات سه چرخه برقی کمتر بوده و به صورت عادی پس از گذشت مدتی محدود یا مقدار کارکرد خاصی مستهلک شده و بایستی تعویض شوند مانند: روانسازها، لنتها، لاستیکها
- **کاورهای پلاستیکی:** کاورهای پلاستیکی که دچار شکستگی شوند، شامل گارانتی نمی باشند.

- استفاده از قطعات غیر اصلی، قطعات متفرقه، قطعات اضافی و قطعات غیر استاندارد: چنانچه در دوره گارانتی نسبت به تعویض قطعات و جایگزینی آن با قطعات فوق الذکر اقدام گردد؛ در صورتیکه همان قطعه و یا سایر قطعات مرتبط با آن قطعه معیوب شوند، قطعه مذکور و سایر قطعات وابسته در آن مجموعه از پوشش گارانتی خارج خواهند شد.
- شرکت تعهدی در قبال بروز اشکال در قسمت های تغییر داده شده توسط خریدار ندارد.

بند ۴- شرایط ابطال گارانتی:

۱. طبق ماده ۱۴ قانون حمایت از مصرف کنندگان، عیوب ناشی از عدم انجام خدمات دوره ای مطابق با شرایط مندرج در کتابچه راهنمای مصرف کننده موتورسیکلت در شبکه نمایندگی های مجاز شرکت عرضه کننده موتورسیکلت، باعث خروج مجموعه های مرتبط موتورسیکلت به خدمت مورد نظر، از شرایط تضمین می گردد. به عبارت دیگر عدم رعایت موارد مندرج در این دفترچه برای مثال شرایط آب بندی سه چرخه برقی یا جدول روغنکاری / نگهداری دوره ای و تعمیرات جزئی، باعث ابطال خدمات گارانتی خواهد شد.
 ۲. دقت داشته باشید که پس از خرید و پیش از اقدام به سواری، مراحل معاینه فنی (PDI) بر روی سه چرخه برقی شما می بایست توسط نماینده فنی مجاز ایران دوچرخ انجام شده و گواهی مربوطه که نشان از سالم بودن تمامی قطعات آن می باشد، به شما تحویل داده شود. در غیر اینصورت موجب ابطال گارانتی میشود.
- توجه: رفع ایراد سه چرخه برقی و تعویض یا تعمیر قطعات تحت عنوان خدمات گارانتی بنا به تشخیص کارشناس فنی نماینده مجاز تعمیرات صورت می گیرد.

توجه : خریدار محترم

به هنگام تحویل گیری سه چرخه برقی، برگه های گارانتی آن می بایست توسط نمایندگی مجاز فروش تکمیل و مهر و امضاء گردند. عدم تکمیل و هرگونه اشکال و مخدوش شدن مشخصات مندرج در برگه های قید شده، موجب عدم اعتبار آنها می گردد. درضمن بعد از تحویل سه چرخه برقی، لازم است در زمانهای ذکر شده در برگه های گارانتی، به تعمیرگاه مجاز شرکت ایران دوچرخ مراجعه نموده تا سرویس های لازم بر روی سه چرخه برقی انجام پذیرد. بدیهی است چنانچه در زمان ذکر شده جهت سرویس مراجعه ننمایید، سه چرخه برقی شما شامل گارانتی نخواهد شد.

توجه : نماینده محترم مجاز فروش

هنگام فروش سه چرخه برقی علاوه بر صفحات گارانتی، صفحه مربوط به مشخصات خریدار نیز می بایست توسط نمایندگی مجاز فروش تکمیل و مهر و امضاء شود و ظرف مدت یک هفته به نشانی شرکت ایران دوچرخ - واحد خدمات پس از فروش - ارسال گردد.

مصرف کننده گرامی:

از آنجائی که تمام تلاش ما جلب رضایت شماست، خواهشمند است نظرات ارزنده خود را نسبت به مزایا و معایب محصولات ایران دوچرخ، همچنین خدمات نمایندگان پس از فروش به شرکت اعلام فرمایید. ما نیز سعی می کنیم تا علاوه بر ارتقاء کیفیت، معایب را رفع کرده و سطح کیفی و کمی خدمات نمایندگان را هر چه بیشتر ارتقاء بخشیم. لطفا نام، آدرس پستی و تلفن خود را در پشت جدول نظر خواهی دقیقا درج فرمایید.

باتشکر

شرکت ایران دوچرخ

مشخصات خریدار

به منظور ارسال فرم نظر خواهی

تلفن تماس:

شهرستان:

نام خانوادگی:

نام:

آدرس محل سکونت:

مصرف کننده گرامی در صورت علاقه به ارائه توضیحات بیشتر راجع به محصول سه چرخه برقی از همین صفحه استفاده فرمائید.

.....

.....

.....

امضاء مصرف کننده:

جدول نظر خواهی از ارائه خدمات نمایندگان پس از فروش

تاریخ:

شرح	خیلی خوب	خوب	متوسط	بد	خیلی بد	توضیحات
نحوه برخورد نماینده با شما						
سرعت نماینده در ارائه خدمات						
دقت نماینده در ارائه خدمات و تحویل سه چرخه برقی						
تخصص تعمیرکار سرویس کننده سه چرخه برقی						
موجودی لوازم نماینده						
کیفیت سرویس دهی نماینده						

استان:

شهرستان:

نام نماینده:

مشخصات خریدار و سه چرخه برقی

در تاریخ: سه چرخه برقی به رنگ: با شماره بدنه:
و شماره موتور: توسط: به آقای:
فرزند: شماره شناسنامه: تحویل شد.
آدرس خریدار:

امضای خریدار مهر و امضای تحویل دهنده

● تذکر به مراکز توزیع :

مشخصات این برگه و مشخصات روی برگه های گارانتی باید توسط نماینده فروش تکمیل و حداکثر ظرف مدت یک هفته پس از تحویل سه چرخه برقی به خریدار توسط نماینده فروش به واحد خدمات پس از فروش ارسال نمایند. ضمناً کوپن های فاقد مهر و امضای تحویل دهنده و تعمیر گاه مجاز از درجه اعتبار ساقط است. توجه: این برگ جهت خرید و فروش اعتبار ندارد.

سرویس مجانی اولیه (دوره گارانتی ۶ ماه اول)

- بازدید نشستی روغن دیفرنسیل
- بازدید چرخهای جلو و عقب
- بازدید و تنظیم ترمزها
- بازدید کمک فنرهای جلو و عقب
- بازدید بلبرینگ فرمان (کاسه ساچمه خور)
- بازدید و تنظیم باد تایرهای لاستیکی
- بازدید لقی فرمان
- بازدید سیم کشی و باتری
- بازدید چراغها
- بازدید کیلومتر شمار
- آچار کشی کامل

توجه: رنگ کاورها، باتری و لوازم برقی سه چرخه برقی سه ماه گارانتی می باشند. هرگونه شکستگی و ترک خوردگی

ایجاد شده در کاورها، شامل گارانتی نمی باشد.

سرویس نهایی (دوره گارانتی شش ماه دوم)

موتور الکتریکی

فرمان، چرخها و بدنه

- بازدید کامل موتور الکتریکی از نظر عملکرد و نشستی روغن گیربکس
- تنظیم فرمان و محکم کردن پیچهای آن
- بازدید و تنظیم کمک فنر های جلو و عقب
- تنظیم ترمز جلو و عقب
- بازدید و آچارکشی چرخهای جلو و عقب

قطعات الکتریکی

نگهداری

- بازدید باتریها
- بازدید چراغهای جلو و عقب، چراغهای راهنما
- بازدید سیم کشی و کنترلر و مبدل الکتریکی
- بازدید کیلومتر شمار
- تنظیم باد تایرهای لاستیکی
- بازدید و تعویض روغن دیفرانسیل
- روغنکاری

مشخصات نمایندگان مجاز فروش و خدمات پس از فروش

توصیه :

قطعات یدکی موتورسیکلت ایران دو چرخ را فقط در بسته بندی
انحصاری این شرکت و با نام تجاری IRDOCO تهیه فرمایید.

ردیف	نام نماینده	نام استان	نام شهر	تعداد بیم از فروش	فروش قطعات بدکی	تلفن	فکس	موبایل	نشانی
1	جلیل مرادخانی نوین	آذربایجان شرقی	تبریز	*	*	041-32808287	041-32816890	09143128770	چهارراه جمهوری - جنب بانک مسکن - پ ۱۵۶ - فروشگاه قطعات بدکی ۱۱۰ نوین
2	جمشید اسمی دیباور	آذربایجان شرقی	تبریز	*	*	041-33349972	—	09147717709	ابتدای خ منتظری (مارالان) - سه راهی باغشمال - روبروی قنادی مینو
3	یداله ابراهیمی وایقان	آذربایجان شرقی	شبهستر	—	*	041-42473600	041-42473600	09143720071	شبهستر - شهر وایقان خیابان شهید رجائی یکم نرسیده به میدان امام حسین
4	ودود برجسته	آذربایجان شرقی	مراغه	*	*	041-37234643	—	09143210794	خیابان اوحدی - میدان دانش آموز - فروشگاه برجسته
5	جواد ساعدی	آذربایجان شرقی	مرند	*	*	041-42270327	041-42274236	09143914883	خیابان شریعتی - اول کاشانی - تعمیرگاه ساعدی

ردیف	نام نماینده	نام استان	نام شهر	خدمات پس از فروش	فروش قطعات یدکی	تلفن	فکس	موبایل	نشانی
6	جعفر اسماعیلی ا قدم	آذربایجان غربی	ارومیه	*	*	044-33364823	—	0914 388 0754	خ مجاهد ۱- ۱۵۳
7	محمد کدخدا	آذربایجان غربی	بوکان	*	*	044-46223912	—	09141811781	خیابان شهید بهشتی سه راه پهلوانی فروشگاه کدخدا
8	حسن گلشنی	آذربایجان غربی	سلماس	*	—	044-35227442	—	09141435158	خیابان مدرس تقاطع اشرفی اصفهانی فروشگاه موتور سیکلت گلشنی
9	محمد پور محسن خیاوی	اردبیل	مشکین شهر	*	*	045-32541058	—	09141596442	خ دکتر بهشتی-بالا تر از سه راه جموری-تعمیرگاه موتور سیکلت
10	عباس ابروانی	اصفهان	اصفهان	*	*	031-35670472	031-35670849	09131142155	زینبیه شمالی-ایستگاه دو طفلان مسلم-روبروی بانک مهر اقتصاد-فروشگاه عباس ابروانی
11	علی اکبر افتخاری	اصفهان	اصفهان	*	—	031-33865656	031-32223750	09133667902	خیابان امام خمینی-خیابان امیرکبیر-بالا تر از قرض الحسنه امیرکبیر-جنب نمایندگی هیکو-نمایندگی ۱۱۸ سید اکبر افتخاری

ردیف	نام نماینده	نام استان	نام شهر	نوع خدمات پس از فروش	تلفن	فکس	موبایل	نشانی
12	رحیم آقاجانی	اصفهان	داران	*	031-5722261	031-5722261	09131724930	خ نواب صفوی - جنب مسجد ابوالفضل - پلاک ۵۰
13	ابراهیم اسرافیلیان	اصفهان	نجف آباد	—	031-42644827	031-42644827	09132309702	نجف آباد - خیابان شریعتی - نرسیده به سه راه فرهنگ - جنب بیمه ایران
14	علیرضا امینی	اصفهان	کاشان	*	031-55451055	031-55449324	09131610497	خیابان آیت الله کاشانی - فروشگاه امینی - شماره ۵۵۴
15	احمد رضا رجب زاده	اصفهان	کاشان	*	031-55228358	031-55228280	09131616020	خیابان نطنز ابتدای بلوار چمران جنب کوچه شهید شاکری
16	احمد شیرخانی	البرز	نظر آباد	*	026-45353493	—	09122619217	خیابان امام خمینی روبروی خیابان شهید مصطفی خمینی فروشگاه موتور سیکلت
17	احمد شاه بختی	البرز	اشتهارد	*	026-37725111	026-37725111	09123650848	اشتهارد- خیابان آیت ... طالقانی - میدام امام خمینی - فروشگاه شاه بختی

ردیف	نام نماینده	نام استان	نام شهر	خدمات پس از فروش	فروش قطعات یدکی	تلفن	فکس	موبایل	نشانی
18	حبیب اله رحمتی	ایلام	آبدانان	*	*	0842-6227253	—	09183452865	خیابان مطهری پایین تر از مسجد جامع فروشگاه بوتک سیکلت
19	رسول پوررسولی	ایلام	ایوان غرب	—	*	0918-9412811	—	09189412811	خ شهید باهنر - چهارراه شهید باهنر - روبروی اداره برق - تعمیرگاه موتورسیکلت
20	بشار سوخته زاری	ایلام	مهران	*	*	084-28223869	084-28222728	09189897911	مهران - فاز ۴ بلوار پاسداران جنب نانوائی بربری
21	امراه خوش نواز	بوشهر	بrazجان	*	—	077-34230757	077-3422-6605	09173774717	علی آباد - چهارراه بنیاد مسکن - خ مصطفی خمینی - فروشگاه قطعات یدکی دشتستان
22	اسماعیل کردوانی	بوشهر	بردخون	*	*	077-34452776	—	09177769356	خیابان اصلی روبروی تعاونی مصرف بسیجیان تعمیرگاه موتورسیکلت
23	علی قنوائی	بوشهر	بندر گناوه	*	*	077-33141970	—	09177717528	خ سعدی - جنب بانک صادرات شعبه پیروزی

ردیف	نام نماینده	نام استان	نام شهر	خدمات پس از فروش	فروش قطعات یدکی	تلفن	فکس	موبایل	نشانی
24	علی فولادی	بوشهر	بوشهر	*	—	077-33320286	—	09376338113 09177711669	خ جمهوری - جنب فروشگاه اتکاء - تعمیرگاه موتور سیکلت علی
25	ابراهیم سهولی	بوشهر	دیر	*	—	077-35426709	—	09173752935	خ حجاب - بازار - جنب طلافروشی دریای نور
26	امید زارع	بوشهر	عسلویه	*	*	077-37263058	—	09173712472	خ ولیعصر - نمایشگاه جهان سیکلت (تعمیرگاه) * خ فرهنگ - جنب حسینیه صاحب الزمان (فروشگاه)
27	ابراهیم طاهرپور	تهران	تهران	*	*	021-66806953	021-66806953	09123203849	یافت آباد - شهرک آزادی - م - باقری - خ شهید باقری - پ ۱۱۱
28	رضا نوروزی	تهران	تهران	*	*	021-33569492	—	09389293970	میدان شوش - خ ری - پایین تراز میدان قیام - مقابل هنرستان امام جعفر صادق - پ ۷۱۸
29	سید ابوالفضل برقعی	تهران	تهران	*	*	021-55609451	—	09125381799 0903 561 2074	خ شوش - نرسیده به میدان هرنندی - روبروی هلال احمر

ردیف	نام نماینده	نام استان	نام شهر	خدمات پس از فروش	فروش قطعات یدکی	تلفن	فکس	موبایل	نشانی
30	محمد خلیلی - ربیعی	تهران	تهران	—	*	021-55483065	021-55483299	09124104479	میدان رازی - ابتدای خ مولوی - داخل کوچه عباسپور - پلاک ۴۹ - فروشگاه محمد
31	محمد رضا اکبری توتی	تهران	تهران	*	*	021-22512411	021-22312958	09127608897	بزرگراه رسالت - خ شهید امیر هدایتی (کرمان شمالی) - پ ۱۸ - تعمیرگاه رضا
32	نورمحمد گودرزی	تهران	تهران	*	—	021-55686810	—	09193959723 09121397528	نرسیده به میدان رازی - خ هلال احمر - پلاک ۲۲۴
33	علی اشرف شفیعی	تهران	تهران	*	—	021-55644784	—	0912 217 8815	میدان رازی - خیابان هلال احمر - پلاک ۱۲۴ و ۱۲۶
34	سعداله صندوق ساز	تهران	دماوند - آبسر	*	*	021-76372242	021-76372790	09123834227	آبسر - بلوار امام خمینی پلاک ۱۳۴
35	سید مصطفی الحسینی	تهران	رباط کریم	*	*	021-56423967	021-56739280	09122286019	رباط کریم - بلوار امام نبش کوچه انقلاب دوم پلاک ۵۴۰ - ۵۲۸

ردیف	نام نماینده	نام استان	نام شهر	خدمات پس از فروش	فروش قطعات یدکی	تلفن	فکس	موبایل	نشانی
36	علیرضا شمخانی	تهران	شاهد شهر	*	*	021-65445519	—	09122339970	اتوبان ساوه - کیلومتر ۱۷ - شاهد شهر - اول بلوار - موتورسیکلت آریا
37	ابوالفضل پورسعیدی	تهران	شهر ری	*	*	021-33419186	—	09123006217	شهر ری - سه راه تقی آباد - شهرک علائین - خ میثم - پ ۱۷۳
38	علی اکبر درخشان	تهران	شهریار	*	*	021-65222410	021-65256509	09121448340	شهریار - خ ولیعصر - میدان امام - فروشگاه درخشان
39	حسین کچونی	تهران	ورامین	—	*	021-36724593	—	09125221262	ورامین - پیشوا - خیابان ۱۵ خرداد فروشگاه ولی عصر - فروشگاه آقای کچونی
40	عباسعلی داورپناه	چهارمحال و بختیاری	بروجن	*	*	038-34232940	—	09133805625	خ پروین اعتصامی - کوچه ستاره - نمایندگی امیکو
41	حسین عرب عامری	خراسان رضوی	سبزوار	*	*	051-44441490	—	09153718157	حدفاصل میدان ارشاداسلامی و چهارراه فرودگاه جنب کارواش الماس
42	مهدی جعفری	خراسان رضوی	سبزوار	*	*	051-44453816	—	09159705828	میدان فلسطین - نرسیده به چهار راه لوله نفت - دست چپ - روبروی سوپرمارکت دلبری - تعمیرگاه موتورسیکلت تیتان هوندا

ردیف	نام نماینده	نام استان	نام شهر	خدمات پس از فروش	فروش قطعات یدکی	تلفن	فکس	موبایل	نشانی
43	رجبعلی یزدهی	خراسان رضوی	قوچان	*	*	051-47243118	051-47243118	09151810250	بلوار آیت اله ذبیحی قوچانی-سمت راست-فروشگاه موتورسیکلت صداقت
44	هادی غلامی	خراسان رضوی	کاشمر	*	—	051-55222963	051-55242274	09151328631	خیابان شهید مطهری نبش خیابان ۱۲ فروردین فروشگاه غلامی
45	حبیب اله فتحی	خراسان رضوی	مشهد	*	*	051-32226360	—	09153146881	خ دانشگاه - جنب مسجد جواد الاثم - پ ۱۱۰
46	حسین اله بیگی	خراسان رضوی	مشهد	*	*	051-33416316	051-33442414	09155165943	خ فداییان اسلام - بین ۱۷ و ۱۹ - پلاک ۴۵۵ فروشگاه موتورسیکلت اله بیگی
47	محمد قانع	خراسان رضوی	مشهد	*	*	051-37243030	—	09151116140	خ مطهری شمالی - نبش خ ۲۳ و ۲۵ - تعمیرگاه موتورسیکلت قانع
48	علی اکبر احدیان	خراسان رضوی	مشهد	*	*	051-33423300	—	09153174959	خ ۱۷ شهر یور بین خ ۸ و ۶ فروشگاه مهدی
49	شکراه رضائی	خراسان شمالی	بجنورد	*	*	058-32250381	058-32255978	09151840047	خیابان امام خمینی شرقی نرسیده به کوچه سیدی پلاک ۱۵۲

ردیف	نام نماینده	نام استان	نام شهر	خدمات پس از فروش	فروش قطعات یدکی	تلفن	فکس	موبایل	نشانی
50	غلام محکم	خراسان شمالی	تایباد	*	*	051-54520941	—	09153280168	میدان مولانا - لوازم یدکی موتورسیکلت محکم
51	مسعود مشایخی	خراسان شمالی	درگز	*	*	051-46222624	—	09155820097	بلوار امام خمینی - روبروی فرمانداری - نمایندگی ۲۷۶
52	صفر صالح آبادی	خراسان شمالی	شیروان	—	*	058-36220174	—	09153865340	بیست متری آزادی - چهار راه خیام تعمیرگاه برادران صالح آبادی
53	صحرا کار	خراسان جنوبی	بیرجند	—	*	056-32213543	—	09151614450	بیرجند- بلوار جمهوری اسلامی - نیش خیابان سی و یکم - پلاک ۶۶
54	ابوالفضل عباسیان	خراسان جنوبی	بیرجند	—	*	056-32212024	—	09155492759	بیرجند-خ جمهوری -روبروی مرکز بهداشت شماره ۲ - تعمیرگاه موتورعباسیان
55	داریوش درخشان نژاد	خوزستان	آبادان	*	*	061-53324174	061-53320932	09161313108	احمدآباد - خیابان یک اصلی بین ۳و۴ فرعی پلاک ۱۳۰ فروشگاه درخشان
56	حجت ظفرنازی	خوزستان	امیدیه	*	*	061-52623550	061-52631230	09163539227	بلوار شهدا - روبروی بازار مهاجرین - فروشگاه لوازم یدکی موتورسیکلت امین

ردیف	نام نماینده	نام استان	نام شهر	خدمات پس از فروش فروش قطعات یدکی	تلفن	فکس	موبایل	نشانی
57	نادر غلامپور	خوزستان	دزفول	*	061-2245553	—	09373617866	خ امام موسی صدر-بین بلوار یازهرا و بعثت-تعمیرگاه موتورسیکلت پارس
58	مسعود عباسی	خوزستان	شوشتر	*	061-36212834	0613-6212856	0916-1127173	شوشتر-کمربندی-روبروی پارک بعثت - فروشگاه آپاچی
59	حمید رضا رنگچی	خوزستان	شوش دانیال	*	061-42829192	—	09163423050	خ امام خمینی-جنب ترمینال اهواز-پ ۳۰۹-فروشگاه وتعمیرگاه حامد
60	جولایی	خوزستان	اهواز	*	061-32232700	—	09166034868	خیابان ادهم-بین حلالی وصابرپور پ ۶۱۷
61	اوسانلو	زنجان	زنجان	*	024-33457498	—	09123422282	خیابان بی سیم - خیابان خیام - تعمیرگاه تیزرو یدک
62	تاجیک کلانتری	زنجان	خرمدره	*	024-35524410	—	09123420340	خیابان امام-جنب اداره دارایی- نمایشگاه اتوپویا
63	علی بهرامی هیدچی	زنجان	هیدج	*	024-35750131	—	09353329206	خ حکیم هیدچی-خ شهید شیروی-فروشگاه ایران دوچرخ

ردیف	نام نماینده	نام استان	نام شهر	تلفن	فکس	موبایل	نشانی
64	سید مرتضی میر سیدی	سمنان	دامغان	023-35249750	023-35249760	09125249750	میدان شهدا - گالری موتورسیکلت سید مرتضی
65	حسین ملهی	سمنان	سمنان	023-33463781	—	09365949547	بلوار ولایت - پشت نمایشگاه اتومبیل جهان - فروشگاه حسین
66	علی حسین پور	سمنان	شاهرود	023-32370200	—	09193746488	خیابان ولیعصر - بالاتر از بانک سپه - لوازم یدکی حسین پور
67	مهدی قربانی	سمنان	شاهرود	023-32227035	023-32234916	09125733887	خ مصلی - روبروی حسینیه برنجی - پلاک ۷۶
68	محمد رضا عبداللهی	سیستان و بلوچستان	زاهدان	054-33224911	—	09153172192 09153774347	خ شهید طبا طبایی - مقابل پارک - جنب شرکت کاریزان خودرو - فروشگاه توسل عبداللهی
69	حاج احمد دهواری	سیستان و بلوچستان	سراوان	054-37626734	—	09153470136	خ امام خمینی - جنب بانک سپه - فروشگاه دهواری و پسران
70	فردین باقرزاده	فارس	آباده	071-44360983	071-44360983	09171510120	آباده - خیابان امام خمینی - روبروی فرمانداری - فروشگاه فردین باقرزاده

ردیف	نام نماینده	نام استان	نام شهر	تلفن	فکس	موبایل	نشانی	فروش قطعات یدکی	تعمیرات پس از فروش
71	احسان خوبیار	فارس	استهبان	071-53228085	—	09171318086	خ سلمان فارسی - روبروی مسجد باب الباب - فروشگاه شهر هندای احسان	*	*
72	علی محبی زاده	فارس	چهرم	071-54267561	—	09179086080	میدان امام حسین - خ امام حسین - جنب امام زاده حسین - روبروی درمانگاه شماره ۲	—	*
73	صمد رستگاری	فارس	داراب	071-53544081	—	09171320689	خ سلمان فارسی - فروشگاه قطعات یدکی تیزرو	*	—
74	وحید رستگاری	فارس	داراب	071-53544042	071-53544209	09171320305	خ سلمان فارسی فروشگاه موتورسیکلت تیزرو	—	*
75	عبداله محمدپور	فارس	شیراز	071-32230667	—	09171178299	دروازه اصفهان - اول خیابان تختی - روبروی بانک صادرات - فروشگاه محمدپور	*	*
76	مسعود زراعتکاران	فارس	شیراز	071-32354377	071-32303496	09173001311	میدان فخر آباد - ابتدای خیابان وصال - کوچه ششم - فروشگاه شیراز ویو	*	*
77	سید وحید فروردین	فارس	فسا	071-53355490	071-53354283	09171310132	میدان امام خمینی - نبش خیابان فردوسی - فروشگاه یدک موتور	*	*

ردیف	نام نماینده	نام استان	نام شهر	خدمات پس از فروش	فروش قطعات یدکی	تلفن	فکس	موبایل	نشانی
78	محمد خضری	فارس	لامرد	*	*	071-52753869	071-52753870	09171825760 0917 182 5024	محله چاه شیخ - فروشگاه موتورسیکلت فجر
79	کاظم کاظمی مطلق	فارس	مرودشت	*	*	071-43320346	—	09177292611	خ شصت متری - جنب طالقانی شرقی - فروشگاه CDI
80	محمد حسن صمدی	فارس	نی ریز	*	—	071-53823917	071-53823917	09171322054	خ طالقانی - روبرو صندوق قرض الحسنه قائم
81	علی اکبر امینی	قزوین	ارداق	*	*	028-34432989	028-3443298	09123815930	ارداق - اول خیابان ولیعصر پلاک ۱۰۴
82	غضنفر مهرعلیان	قزوین	اسفرورین	*	—	028-35521545	—	09125824579	بلوار امام خمینی - نبش کوچه یاران
83	علیرضا رزاقی	قزوین	الوند	*	—	028-32228450	—	09122820387	خ شهید بهشتی - تقاطع ۱۰ متری امام - پلاک ۴۰ - تعمیرگاه موتورسیکلت
84	منوچهر ملاعبداللهی	قزوین	الوند	*	*	028-32222689	028-32233141	09125818435	الوند - انتهای خ امام خمینی ، مقابل مدرسه مبین نبش خیابان دکتر بهشتی

ردیف	نام نماینده	نام استان	نام شهر	خدمات پس از فروش	فروش قطعات یدکی	تلفن	فکس	موبایل	نشانی
85	اسماعیل رحمانی	قزوین	تاکستان	—	*	028-35223993	028-35229444	09127887005 09127835194	تاکستان - خیابان امام بعداز پمپ بنزین - جنب زیرگذر
86	اصغر رحمنی	قزوین	تاکستان	*	—	028-35232488	—	09196598278	خ سید جمال الدین - بالانتر از اداره آب - پلاک ۹۱ کدپستی ۴۸۶۴۷-۳۴۸۱۹
87	محمد فصیحی رامندی	قزوین	دان اصفهان	—	*	028-34535304	—	09128822536	قزوین - دان اصفهان - خ بسیج جنب داروخانه لوازم موتور هوندا
88	سید جلال عرب	قزوین	قزوین	*	—	028-33561925	—	09126824894	خ راه آهن - نبش کوچه صحافیان - روبروی مسجد طاق بهلول
89	علی عابدی	قزوین	قزوین	*	—	028-33553164	—	0912 381 8240	قزوین - خیابان سپه - جنب مسجد جامع
90	مهدی عباسی	قم	قم	*	*	025-36600831	—	09121538711	میدان مطهری - خ خاکفرج - جنب کوچه ۷۵ - پ ۱۱۶
91	رضا اکبری (معینی فر)	قم	قم	*	—	025-36632368	—	09121515538	سی متری کیوانفر - نبش ۱۲ متری امام خمینی - فروشگاه معینی فر

ردیف	نام نماینده	نام استان	نام شهر	تلفن	فکس	موبایل	نشانی
92	منصور شیخ هادی	قم	قم	025-38858400	—	09122537790 0936 790 7923	خیابان نیروگاه - نبش توحید ۳۴
93	عبدالباقی ابراهیمی	کردستان	بانه	087-34240352	087-34240863	09122389228	خیابان خیام - جنب گرمابه بیستون - فروشگاه خلیج الخیر
94	هاویار ابراهیمی	کردستان	سندج	087-33622034	087-33245296	09189988619	میدان نیوت - خیابان اویس قرنی - فروشگاه هوندا -
95	مجید قربانی	کردستان	بیجار	087-38229120	087-3822687	09183701080	خ طالقانی - خ امیر نظام گروسی - فروشگاه موتورسیکلت قربانی
96	رضا عیش آبادی	کرمان	بم	034-44344246	034-44341233	09133467108	خ امام - جنب کوچه قاسم زاده - تهمیرگاه و فروشگاه موتورسیکلت
97	غلامرضا صبوری	کرمان	سیرجان	034-42281220	034-42281223	09131454612	بلوار دکتر صادقی چهارراه موحدی نمایشگاه صبوری
98	حسین حسینی	کرمان	کرمان	034-333317067	034-333317067	0913-3408004	خ میرزا رضای کرمانی - فروشگاه موتورسیکلت حسینی

ردیف	نام نماینده	نام استان	نام شهر	خدمات پس از فروش	فروش قطعات یدکی	تلفن	فکس	موبایل	نشانی
99	اسماعیل رمضان زاده	کرمان	طیلس	*	—	056-32824461	—	09139511472	خیابان پنجعلی - مقابل باشگاه پوربای ولی - نمایشگاه موتورسیکلت رمضان زاده
								09133736166	
100	امیر کریمی	کرمانشاه	پاوه	*	—	0918-3579653	—	09183579653	چورزی - لوازم یدکی انواع موتورسیکلت کریمی
101	بهرام سلطانی	کرمانشاه	روانسر	*	*	083-46525209	—	09183562832	بلوار ۲۲ بهمن نبش کوی شقایق ۵ فروشگاه دوچرخه و موتورسیکلت پارسیان
102	علیجان محمدی	کرمانشاه	کرمانشاه	*	*	083-38431335	—	09183317746	خ ۲۲ بهمن - میدان مرکزی - خ خرم - پلاک ۱۱۱ - تعمیرگاه و فروشگاه محمدی
103	کامران بیگلری	کرمانشاه	کرمانشاه	*	—	083-38214122	—	09181313663	خ جلیلی - پایین تر از مسجد جلیلی نبش کوچه دزفولی نژاد پ ۵۰۷ کدپستی ۶۷۱۶۸۴۳۹۳۱
104	غلامرضا عطایی	کرمانشاه	هرسین	*	*	083-45123027	—	09188369043	نبش میدان آزادی - لوازم یدکی و تعمیرگاه پیمان
105	غلام حیدریان	گلستان	بندر گز	*		017-34362354	—	09118003625	نرسیده به پمپ بنزین - تعمیرگاه مجاز ۲۱۳ ایران دوچرخ

ردیف	نام نماینده	نام استان	نام شهر	خدمات پس از فروش	فروش قطعات یدکی	تلفن	فکس	موبایل	نشانی
106	نعمت اله منتظری	گلستان	علی آباد کتول	*	*	017-34237094	—	09119671093	گرگان - میدان شهدا ۳۰ متری شمالی بین امید ۶ و ۷
107	سید حمید رضا رحمانی	گلستان	کردکوی	*	*	017-34346119	—	0911-2714766	خ بندر ترکمن - پایین تر از اداره برق - روبروی نانوایی - تعمیرگاه حمید
108	حسین امیر خانی	گلستان	گرگان	*	—	017-34420045	—	0937 174 8745	خیابان جمهوری ، چهارراه اقتصاد ، گرگان سیکلت
109	علیرضا قاسمپور	گلستان	گرگان	*	*	017-32157525	—	0911 1716109	بلوار جرجان - ابتدای خط اوزینه - سمت راست - تعمیرگاه مجاز
110	مسلم قچر حیدر آبادی	گلستان	گرگان	*	*	017-32680249	017-32250970	09112719295	فلکه شهدا - خیابان راه آهن - گاراژ شمشیری - تعمیرگاه میلاد
111	پیر علی صائبی	گلستان	گنبد کاووس	*	*	017-33220884	—	09370386166 09113720559	خیابان فردوسی جنوبی، نرسیده به چهارراه امامزاده پلاک ۱۱۲
112	غلامرضا عزیز زاده	گیلان	آستارا	*	*	013-45214795	—	09141547680	خیابان امام - روبروی کارخانه آرد

ردیف	نام نماینده	نام استان	نام شهر	تاریخ ثبت نام از فروردین ماه ۱۳۹۳	فروش قطعات: بیکسی	تلفن	فکس	موبایل	نشانی
113	قربان رعنائی رئوف	گیلان	آستانه	*	*	013-42129295	—	09111420120	بلوار استاد معین - روبروی مخابرات
114	علیرضا حیدری قشلاقی	گیلان	بندرانزلی	*	*	013-44544403	—	09111867702	خ میرزا کوچک خان - (شنبه بازار) تعمیرگاه موتورسیکلت فریبرز
115	سیروس نصیری مریان	گیلان	تالش	*	*	013-44220491 013-44221154	013-44239251	09112812813	خ شهید دلاور احمدی - سه راه سید نیکی
116	رضا علیپور خمامی	گیلان	خمام	*	*	013-34422455	013-34422862	09111310075	خ امام - روبروی بانک مسکن - فروشگاه موتورعلیپور
117	محمود نجفی	گیلان	رامدشت	*	*	013-42630733	013-42631721	09111418336	رودسر-رامدشت-روبروی منابع طبیعی - فروشگاه امام رضا
118	حسین جهانی	گیلان	رشت	*	—	013-33341220	—	09111352953	بلوار مدرس - میدان نیروی دریایی - جنب بازرگانی اخلاقی
119	مسعود بذری	گیلان	سیاهکل	*	*	013-42320938	—	09111442042	میدان سواد آموزی - جنب میدان ملت - تعمیرگاه موتورسیکلت بذری

ردیف	نام نماینده	نام استان	نام شهر	تلفن	فکس	موبایل	نشانی
120	انام اله حاجی زاده	گیلان	صومعه سرا	013-44322966	013-44336184	09111310219	خ بیژن حقیری، روبروی مدرسه شهید رجایی
121	تقی پاک عقیده	گیلان	صومعه سرا	013-43229021	—	09111318635	خ برشورد - روبروی موسسه قوامین
122	حجت صادق پور ارجمند	گیلان	لاهیجان	013-42225280	—	09116531243	خ تربیت معلم - روبروی کارخانه دلشاد
123	ناصر بیات	لرستان	ازنا - مومن آباد	066-4323226	066-43434141	09161664024	مومن آباد - میدان امام فروشگاه موتور سیکلت یاسر صندوق پستی ۱۴۹
124	فتحی سالاری	لرستان	خرم آباد	066-33227669	—	09161613185 09163975016	خ-انقلاب - جنب مصلی - روبروی کفش ملی - فروشگاه موتور سیکلت سالاری
125	رامین کونانی	لرستان	کوهدشت	066-36223088	066-32625479	09168595864	چهارراه بوعلی - پایین تراز مسجد امیرالمومنین - فروشگاه انرژی

ردیف	نام نماینده	نام استان	نام شهر	خدمات پس از فروش	فروش قطعات یدکی	تلفن	فکس	موبایل	نشانی
126	حسین یساقی	مازندران	زیراب - سوادکوه	*	—	011-42455646	—	0911-9261439	زیراب - سوادکوه - خیابان آزادی بالاتراز کلانتری سابق - روبروی بیمارستان شهیدا
127	میرفرزاد عارفی	مازندران	بابل	*	—	011-32195846	011-32191188	09111114079	ایستگاه آمل بلوار جانبازان نبش بهاران ۷ فروشگاه عارفی
128	حسین شاهانی	مازندران	بابل	*	—	011-32193394	1112293696	09111122252	ایستگاه آمل - نبش بهاران ۲ - پلاک ۴۸ - فروشگاه امید
129	ابوالفضل پیشه ور	مازندران	بهشهر	*	*	011-34566613	—	09111571770	بهشهر - خیابان جمهوری - پایبندر از میدان بهاران - روبروی چای آلبالو نشان
130	قدرت اله مدانلو	مازندران	جویبار	*	*	011-42542646	—	09111113825	خیابان شریعتی - جنب شهرداری سابق - فروشگاه موتورسیکلت مدانلو
131	حسین محمدی	مازندران	چالوس	*		011-52254331	—	09119924703	بلوار امام رضا - کوچه حسین نژاد - پشت پست برق
132	حسین صلاحی	مازندران	ساری	*		011-33105711	—	09112551973	بلوار امیر مازندرانی روبروی باغ کاشی تعمیرگاه صلاحی

ردیف	نام نماینده	نام استان	نام شهر	خدمات پس از فروش	فروش قطعات یدکی	تلفن	فکس	موبایل	نشانی
133	علی شیرزاد	مازندران	فریدونکنار	*	*	011-35652615	011-35664277	0912-7999219 0911 212 5145	میدان ماهی - نبش معلم - فروشگاه تکناز موتور
134	اکبر برهانی استخرسری	مازندران	قائم شهر	*	—	011-32250155	1142265534	09115858804	کمبرندی - جنب سندیکای کامیون داران - نرسیده به میدان امام
135	اسماعیل علیپور	مازندران	نور	*	*	011-56246406	—	09113279748	نور - خ شیخ فضل اله نوری - ابتدای خ سر دشت - فروشگاه علیپور
136	جعفرصادق	مازندران	نوشهر	*	*	011-52055124	011-52055127	09111944028	کیلومتر هشت بطرف نور مزگاه جنب مسجد صاحب الزمان
137	حسین مایلی	مرکزی	اراک	*	*	086-32775511	086-34775255	09188620948	خ امام - بلوار یزمان - انتهای کوچه کتابخانه جنب دبیرستان امام محمد باقر - پ ۲۱۴
138	حسین هادی	مرکزی	دلیجان	*	*	086-44221711	—	09188664047	خ بهشتی شمالی - روبروی پاساژ فاتح - موتورسیکلت هادی
139	سام صیادی	هرمزگان	بندرعباس	*	*	076-32237512	076-32237510	09173693117	میدان قدس خور شید حقانی جنب صندوق تعاون ساختمان سام صیادی

ردیف	نام نماینده	نام استان	نام شهر	خدمات پس از فروش	فروش قطعات یدکی	تلفن	فکس	موبایل	نشانی
۱۴۰	غلامحسین نجمی	هرمزگان	بندرعباس	*	*	076-32241197	—	09171613310	بلوار امام خمینی - سه راه دلگشا - فروشگاه نجمی موتور
۱۴۱	مهران نجمی	هرمزگان	بندرعباس	*	—	076-32221527	—	09173614557	میدان قدس - فروشگاه قطعات یدکی موتورسیکلت مهران
۱۴۲	محمد رحیمی	هرمزگان	قشم	*	*	076-35266420	076-35262763	09173631164	بندر درگهان - فروشگاه درخشان
۱۴۳	غلامرضا عقیقی	همدان	اسدآباد	*	*	081-33134680	081-33136451	09183110732	اسدآباد - میدان آزادگان - فروشگاه تکتاز موتور
۱۴۴	فرهاد کردی	همدان	نهایند	—	*	081-33247321	—	09182152426	بلوار کمربندی - جنب پلیس + ۱۰ - تعمیرگاه موتورسیکلت فرهاد
۱۴۵	مهدی زیدیان	همدان	همدان	*	*	081-32666954	—	09181113119	خیابان شهدا - مقابل کوچه ضرابی - فروشگاه زیدیان
۱۴۶	مهدی زارع مهرجردی	یزد	میبد	*	*	035-32323250	035-32346721	09131536920	خ حایری - جنب تراشکاری پیروزی - فروشگاه الماس کویر

ردیف	نام نماینده	نام استان	نام شهر	خدمات پس از فروش فروش قطعات یدکی	تلفن	فکس	موبایل	نشانی
۱۴۷	سید کاظم صدیقی	یزد	یزد	*	035-36219200	035-36219200	09353902992	خ مهدی - خ کمیته امداد امام خمینی - پ ۳۴
۱۴۸	محمد علی ممیزی	یزد	یزد	*	035-36269090	—	0913135495	اول خ سلمان فارسی - نبش کوچه حاج آقا علاقه بند - فروشگاه ممیزالاشجار
۱۴۹	حسین طاووسی	یزد	یزد	*	035-36283297	—	09133519839	یزد - خیابان بنافتی زاده - بعد از بانک مهر - کوچه ششم - اولین کوچه سمت چپ - طاووسی

قانون حمایت از حقوق مصرف کنندگان خودرو مصوب مجلس شورای اسلامی مورخ ۸۶/۴/۳ به شماره

۵۲۶/۴۹۵۲۵

در ذیل خلاصه ای از قانون حمایت از حقوق مصرف کنندگان خودرو-مصوب مجلس شورای اسلامی مورخ ۸۶/۴/۳ به شماره ۵۲۶/۴۹۵۲۵ که در تاریخ ۹۵/۰۲/۲۹ بازننگری شده و موتورسیکلتها نیز مشمول آن شده اند جهت اطلاع مصرف کنندگان از حقوق خود آورده شده است.

ماده ۱- ضوابط مندرج در این آیین نامه شامل تمام عرضه کنندگان، واسطه های فروش، واسطه های خدمات پس از فروش و نمایندگی های مجاز انواع وسایل نقلیه موتوری اعم از سواری، مینی بوس، میدل باس، اتوبوس، ون، وانت، کامیونت، کامیون، کشنده، تریلر و انواع موتورسیکلت ساخت داخل کشور یا خارج می باشد.

ماده ۲- در این آیین نامه اصطلاحات زیر در معانی مشروح مربوط به کار می روند:

پ- عرضه کننده: هر شخص حقیقی یا حقوقی که به طور مستقیم یا از طریق واسطه فروش، مبادرت به فروش خودروهای نو ساخت داخل کشور یا وارداتی خود می نماید.

ت- خدمات پس از فروش: کلیه خدمات پس از فروش یک محصول از قبیل ضمانت و تعهد شامل پشتیبانی خدمات، تعمیرات و تأمین قطعات استاندارد که موجب تضمین کارکرد مطلوب محصول می باشد.

- ث- واسطه خدمات فروش و پس از فروش: اشخاص حقیقی یا حقوقی که با موافقت عرضه‌کننده، صرفاً یا توأماً عهده دار خدمات فروش و پس از فروش خودرو از طریق نمایندگی‌های مجاز می‌باشند. واسطه مذکور می‌تواند به عنوان بخشی از مجموعه عرضه‌کننده یا به عنوان شرکتی مستقل تحت نظارت عرضه‌کننده فعالیت نموده و خدمات خود را ارائه نماید.
- ج - نمایندگی مجاز: هر شخص حقیقی یا حقوقی که با موافقت عرضه‌کننده عهده دار فروش و خدمات پس از فروش خودرو در طول مدت ضمانت است.
- خ- خدمات دوره تضمین: مجموعه خدمات تعمیرات، تأمین و تعویض قطعات یا تعویض خودرو که در یک دوره زمانی یا طی مسافت مشخص مطابق مواد (۱۲) و (۱۳) این آیین‌نامه و انجام آن به صورت رایگان به عهده عرضه‌کننده می‌باشد.
- د - خدمات دوره تعهد: مجموعه خدمات تعمیرات، تأمین و تعویض قطعات و پشتیبانی خدمات که در یک دوره زمانی مشخص مطابق ماده (۱۵) این آیین‌نامه و در قبال دریافت اجرت "برابر با نرخ مصوب موضوع بند (ط) ماده (۲) این آیین‌نامه" از سوی عرضه‌کننده برای مصرف‌کننده انجام می‌شود.
- ذ - خدمات سیار: خدمات امداد و تعمیراتی که در محل استقرار خودرو در بیرون از نمایندگی مجاز به مصرف‌کننده ارائه می‌شود.
- ژ - استفاده مطلوب از خودرو: استفاده از هر خودرو مطابق مشخصات اعلام شده از سوی عرضه‌کننده به ویژه در مورد تعداد سرنشین و مقدار بار.
- ظ- خودروی نو: خودرویی که به هنگام تحویل به مصرف‌کننده بیش از (۹۹) کیلومتر طی مسافت نکرده باشد.
- ع- عیب: زیاده، نقیصه و یا تغییر حالتی که موجب کاهش ارزش اقتصادی کالا، خدمت یا عدم امکان استفاده متعارف از آن می‌شود.
- غ - قطعه ایمنی خودرو: قطعاتی که عیب آنها موجب احتمال صدمه جسم، جان و مال اشخاص گردد.
- ف - عیب ایمنی: عیبی که احتمال ایجاد صدمه به جسم، جان و مال اشخاص گردد.

ماده ۹- عرضه‌کننده موظف است در زمان تحویل، خودروی درخواستی مصرف‌کننده را در حضور وی کنترل نموده و پس از حصول اطمینان از عدم وجود عیب، خودرو را تحویل دهد.

ماده ۱۲- دوره تضمین برای خودروهای سبک شامل سواری، ون و وانت از تاریخ تحویل به مصرف‌کننده حداقل دو سال یا کارکردی برابر چهل هزار (۴۰۰۰۰) کیلومتر، هرکدام زودتر فرا برسد، برای خودروهای سنگین شامل مینی بوس، میدل باس، اتوبوس، کامیونت، کامیون و کشنده از تاریخ تحویل به مصرف‌کننده حداقل دو سال یا کارکردی برابر دویست هزار (۲۰۰۰۰۰) کیلومتر، هرکدام زودتر فرا برسد و برای انواع موتورسیکلت از تاریخ تحویل به مصرف‌کننده حداقل یک سال می باشد.

تبصره ۲- ضمانت رنگ برای خودروهای سبک حداقل سه سال، برای خودروهای سنگین حداقل هجده ماه و برای موتورسیکلت حداقل سه ماه می باشد. تبصره ۳- عرضه‌کننده موظف است قطعات، مواد مصرفی و استهلاکی ناشی از عیوب کیفی و مونتاژی در هر یک از مجموعه‌های خودرو را مشمول خدمات دوره تضمین نماید.

تبصره ۴- تعمیر یا تعویض قطعات خودرو، ناشی از خسارت حاصل از حادثه یا تصادف که به علت عیب فنی خودرو نباشد، مشمول ضمانت نمی گردد.

ماده ۱۳- کلیه قطعات و مجموعه‌های خودرو به جز قطعات و مواد مصرفی، مشمول خدمات دوره تضمین می‌باشند.

ماده ۱۴- عیوب ناشی از عدم انجام خدمات دوره ای مطابق با شرایط مندرج در کتابچه راهنمای مصرف‌کننده خودرو در شبکه نمایندگی‌های مجاز شرکت عرضه‌کننده خودرو، باعث خروج مجموعه‌های مرتبط خودرو به خدمت مورد نظر، از شرایط تضمین می گردد.

ماده ۱۵- مدت زمان تعهد خدمات شامل تعمیرات و تأمین قطعات، ده سال بعد از فروش آخرین دستگاه خودرو از همان نشان تجاری و نوع خودرو، توسط عرضه کننده می باشد.

ماده ۱۸- ضوابط پرداخت خسارت توقف خودرو به استثنای خسارات ناشی از موارد حادثه و تصادف به شرح زیر است:
ت- موتورسیکلت: به ازای هر روز توقف مازاد به میزان یاد شده در ماده (۱۷) این آیین نامه به مقدار یک هزارم (۰.۰۰۱) بهای موتورسیکلت به عنوان هزینه توقف توسط عرضه کننده به مصرف کننده پرداخت می شود.

ماده ۲۳- عرضه کننده موظف است نمایندگی های مجاز را ملزم نماید تا ضمن تسلیم صورتحساب به مصرف کننده، خدمات ارائه شده خود را به مدت دو ماه یا سه هزار کیلومتر، هر کدام زودتر فرا برسد و قطعات را به مدت شش ماه یا ده هزار کیلومتر، هر کدام زودتر فرا برسد ضمانت نمایند.

ماده ۲۴- نمایندگی مجاز موظف است چنانچه تشخیص دهد علاوه بر عیوب مندرج در برگ پذیرش، خودرو عیب دیگری دارد، قبل از تعمیر یا تعویض قطعه، با مصرف کننده تماس گرفته و از او جهت انجام تعمیرات تعیین تکلیف نماید. در صورت عدم موافقت مصرف کننده، مراتب هنگام تحویل خودرو به صورت کتبی مستندسازی شود.

ماده ۲۵- چنانچه به تشخیص مراجع مذکور در ماده (۳) قانون به علت عدم کیفیت تعمیرات، سهلانگاری و یا استفاده از قطعات غیر استاندارد توسط عرضه کننده، واسطه خدمات پس از فروش و نمایندگی مجاز، خسارتی متوجه مصرف کننده گردد، عرضه کننده موظف به جایگزین کردن قطعات، رفع نقصان خدمات بدون دریافت وجه و جبران خسارات وارده می باشد.

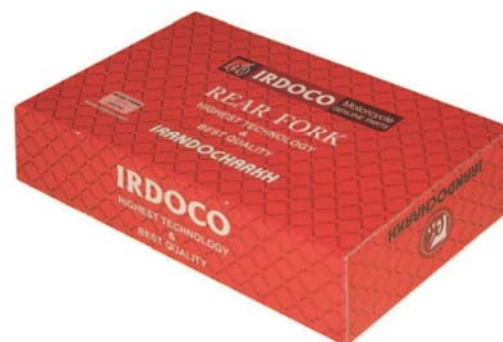

◀ قطعات یدکی ایران دوچرخ را فقط در بسته بندی انحصاری این شرکت و با نام تجاری IRDOCO تهیه فرمایید.

دفتر مرکزی: تهران، کیلومتر ۱۳ جاده مخصوص کرج (شهید لشگری)، پلاک ۲۷۹، سایت شماره ۲ گروه بهمن
کارخانه: قزوین، شهرک صنعتی کاسپین، بلوار امام خمینی، بلوار شهید رجایی، کوچه یکم، کارخانه ایران دوچرخ
تلفن: ۰۲۱-۴۸۰۸۱ | صدای مشتری: ۰۲۸-۳۲۸۴۸۷۵۱ | خدمات پس از فروش: ۰۲۸-۳۲۸۴۸۷۵۰

Email: irandocharkhinfo@bahman.ir